

立面図

側面図

平面図

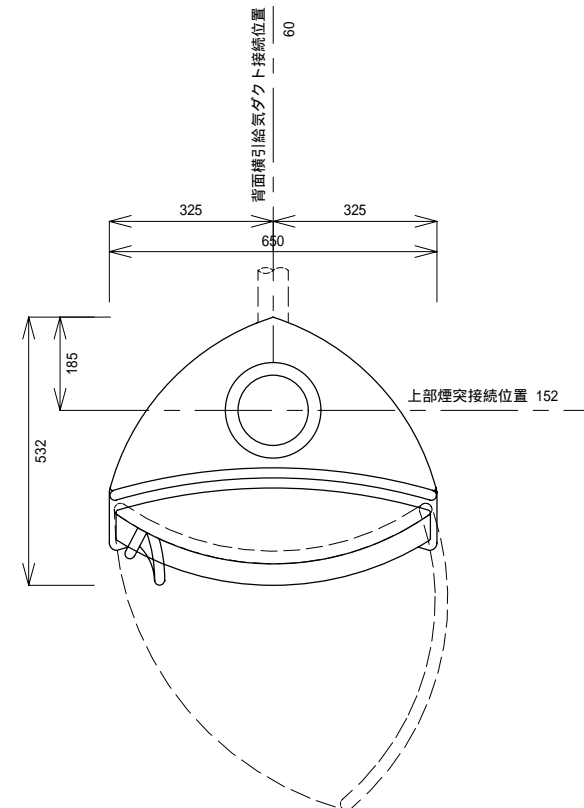
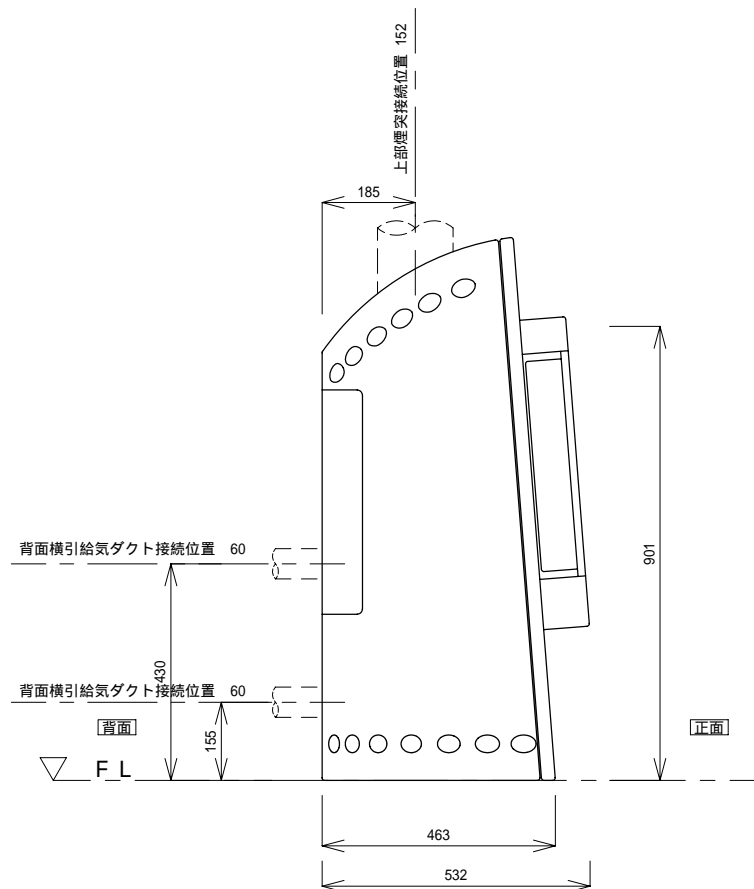
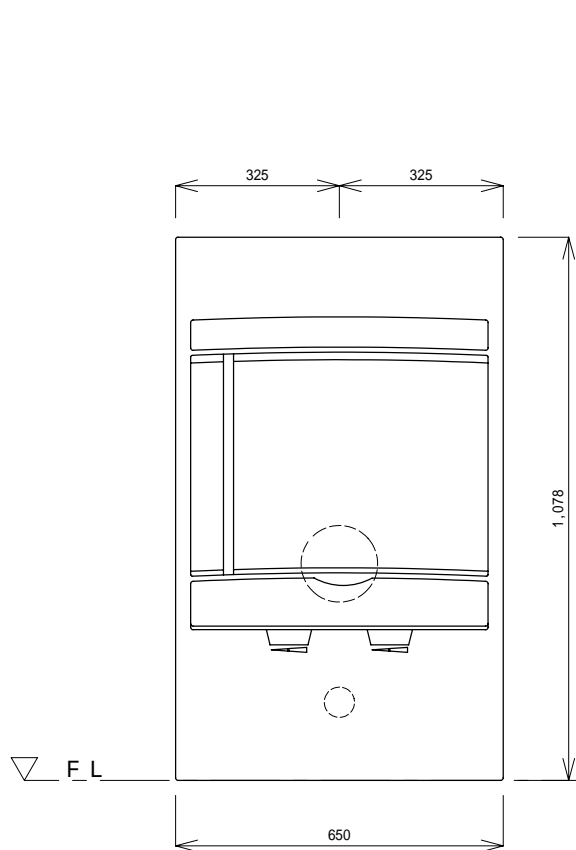

仕様

能力	9 kw, 7740 kcal
排気径	152mm
暖房能力	30-170 m ²
薪の長さ	38 cm
高さ	107.8 cm
幅	65.0 cm
奥行	53.2 cm
重さ	133 kg